

SENA

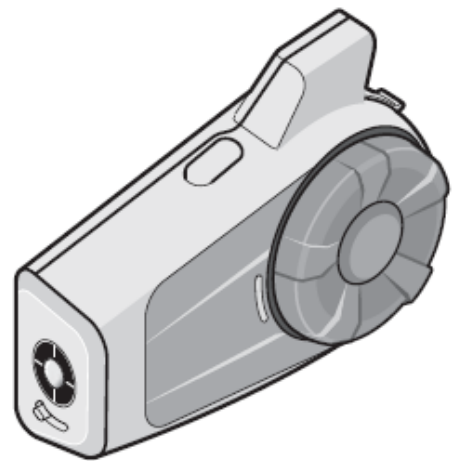

10C EVO

**MOTORCYCLE BLUETOOTH® CAMERA
AND COMMUNICATION SYSTEM**

RIDE CONNECTED

Rozmawiaj przez interkom ze znajomymi, słuchaj ulubionej muzyki oraz wskazówek z GPS, a także nagrywaj niezapomniane chwile dzięki wbudowanej kamerze UHD. Technologia jeszcze nigdy nie była tak wolna i tak dostępna dla wszystkich.



Bluetooth® Integrated



1.6 Km (1.0 Mile) Intercom



UHD Camera Integrated



Four-Way Intercom



Smart Audio Mix™



Advanced Noise Control™



WiFi Enabled



Audio Multitasking™



Audio Source Priority

INFORMACJE WSTĘPNE

1. Ten przewodnik jest bazową wersją pełnej instrukcji obsługi dostępnej pod adresem www.sena.com/documents
2. Możesz za darmo uaktualnić oprogramowanie do najnowszej wersji aby w pełni cieszyć się produktem. Odwiedź stronę www.sena.com/device-manager-download/ i zobacz jak prosto dokonać aktualizacji.
3. Użytkownicy mogą śledzić SENE na portalach Facebook, YouTube, Twitter i Instagram aby otrzymywać najnowsze informacje o produkcie, pomocne wskazówki i wszelkie inne informacje dotyczące produktów SENA.

SENA



SENA Technologies, Inc.

sena.com

Customer Support: support.sena.com

Jak używać tego przewodnika

Legenda i objaśnienia zostały tak przygotowane, aby pomóc użytkownikowi w czytaniu przewodnika. Stworzyliśmy prosty sposób wykonywania poleceń za pomocą ilustracji.



Funkcje

=



=

Tap = naciśnij lub Hold = przytrzymaj

Przyciski

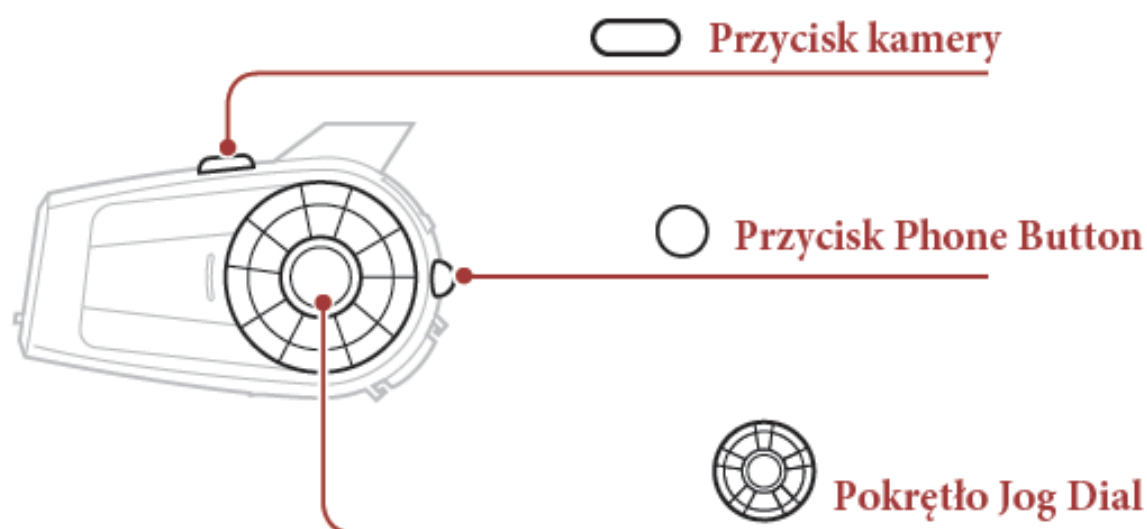

Ikonki



Naciśnij przycisk określoną ilość razy.



Naciśnij i przytrzymaj przycisk przez określony czas.



Przekręć pokrętle Jog Dial w lewo lub w prawo.



Przekręć pokrętle Jog Dial w lewo lub w prawo jednocześnie go nasickając.



"Hello"

Słyszalny komunikat z interkomu

Opis produktu

Antena

Przycisk Kamery

Obiektyw

Pole widzenia: 125 stopni
Przysłona: F/2.4

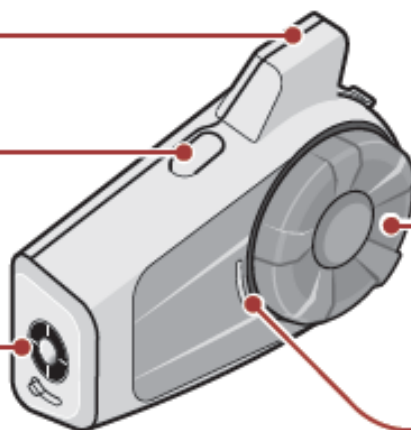

Pokrętko Jog Dial

Dioda LED

**Gniazdo mini USB
ładowania i
aktualizacji oprogramowania**

Przycisk Phone Button

**Gniazdo mikrofonu
i głośników**

Gniazdo karty MicroSD

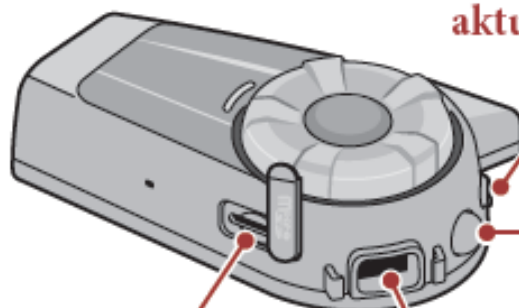

Instalacja interkomu

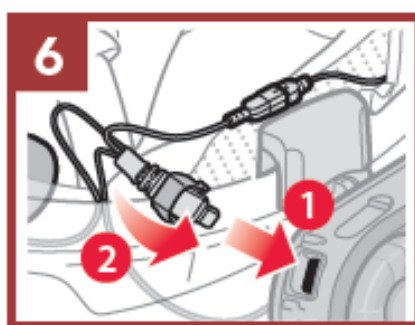
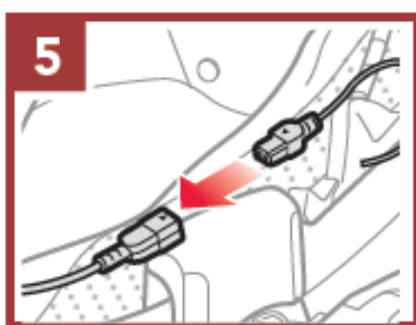
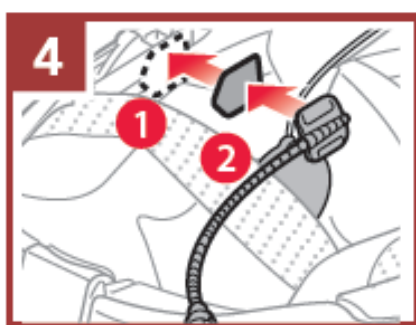
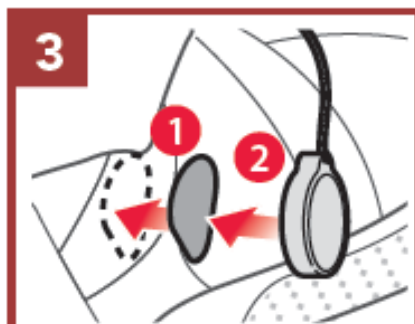
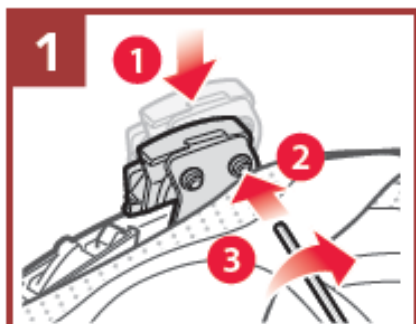

Operowanie przyciskami

Włączanie



Wyłączanie



Głośność +



Głośność -



Sprawdzanie poziomu baterii

Metoda wizualna

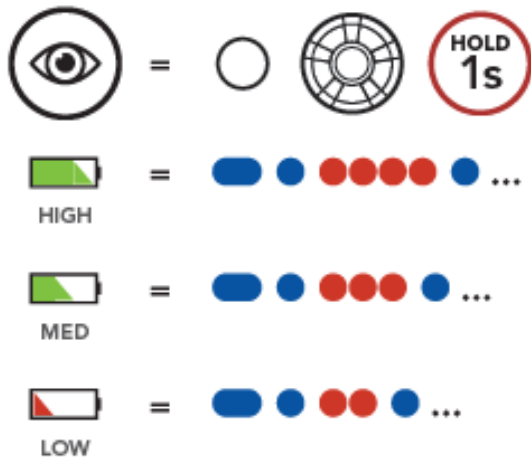

Metoda dźwiękowa

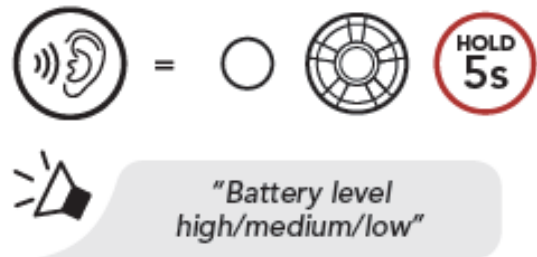

Parowanie Bluetooth (Telefon, MP3, GPS)

Parowanie telefonu

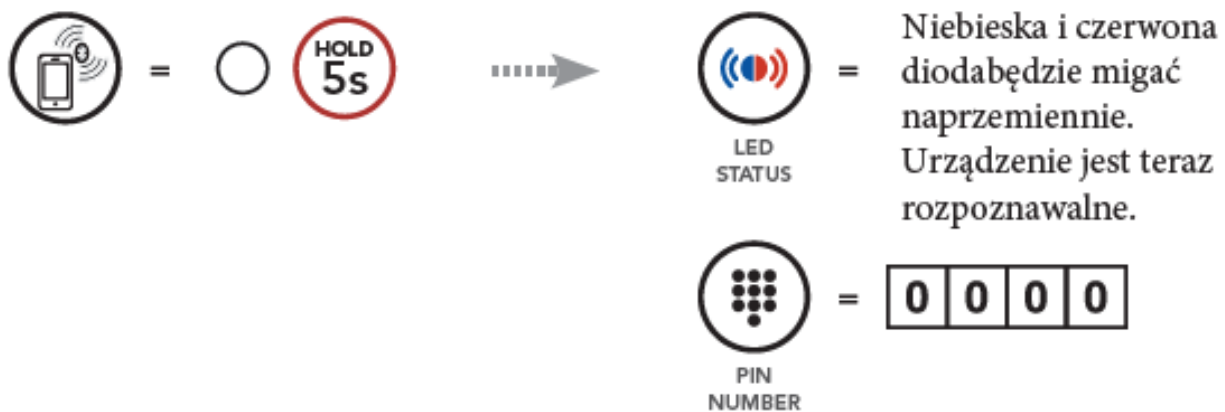

Telefon

Odbieranie połączenia

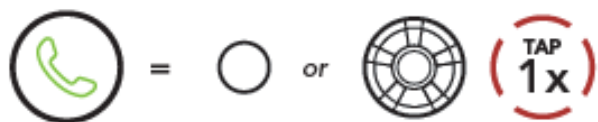

Odrzucanie połączenia



Kończenie rozmowy



Głosowe nawiązywanie połączenia

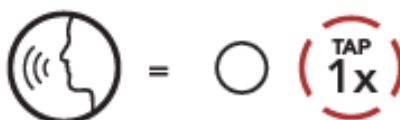

Słuchanie muzyki

Start/Pauza



Wybieranie utworów w przód



Wybieranie utworów w tył



Operowanie przyciskami kamery

Włączanie kamery

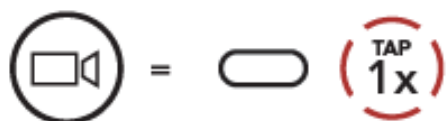

Rozpoczęcie nagrywanie video

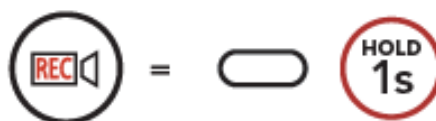

Wyłączanie kamery



Kończenie nagrywania video

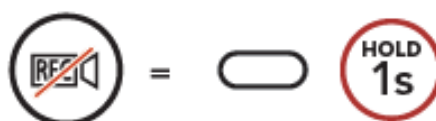

Robienie zdjęć

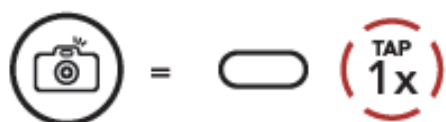

Uwaga:

Jeśli rozdzielczość kamery ustawiona jest na 2160p / 30 fps, to nie można zrobić zdjęcia podczas nagrywania wideo.

Uwaga:

Nie można nagrywać video bez włożonej karty microSD, która musi być wcześniej sformatowana za pomocą kamery. Kamera obsługuje karty microSD do 128GB oraz klasie U3 lub wyższej.

Formatowanie karty SD

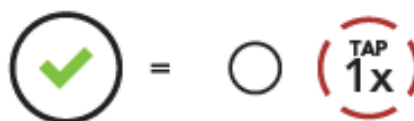
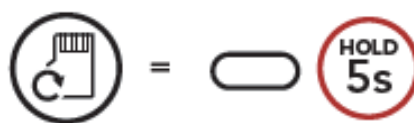

Zmiana kanału WiFi (Fabryczne ustawienie: 5 GHz)

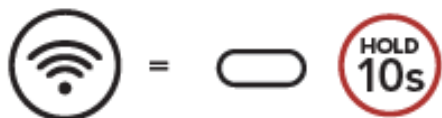

Wybór 5 GHz



Wybór 2.4 GHz

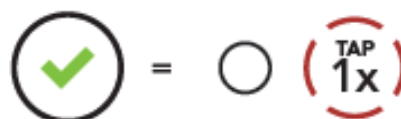

Uwaga:

JEŚLI TWÓJ SMARTFON LUB REGION NIE OBSŁUGUJE
CZĘSTOTLIWOŚCI 5 GHz, MUSISZ ZMIENIĆ KANAŁ WiFi na 2,4 GHz.

Interkom

Możesz sparować do 3 dodatkowych rozmówców w celu utworzenia czteroosobowej konferencji.

Parowanie interkomów A i B

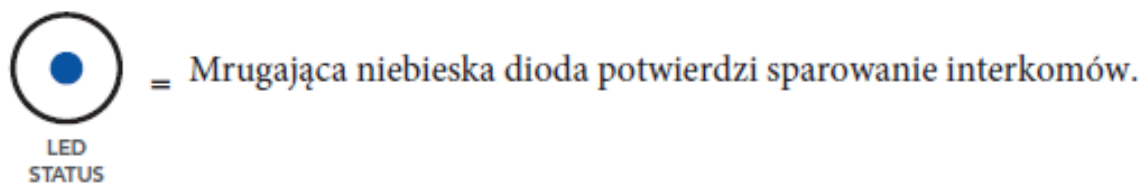
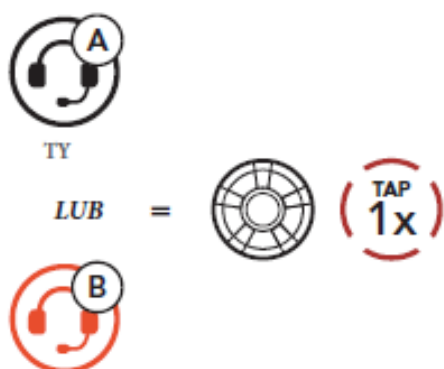
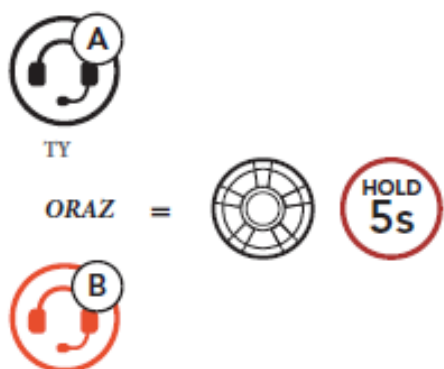

Start/koniec rozmowy z interkomem B

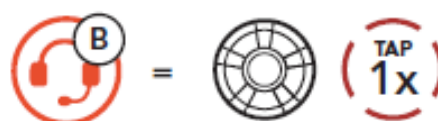

Wieloosobowa konferencja przez interkom

Rozpoczynanie



START GROUP INTERCOM



"Group intercom"

Kończenie



END GROUP INTERCOM



"Group intercom terminated"



LED STATUS

= zaświeci się zielona dioda LED

Radio

Włączanie radia FM

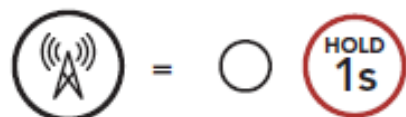

Wyłączanie radia FM

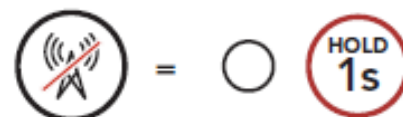

Skanowanie w celu wyszukiwania stacji

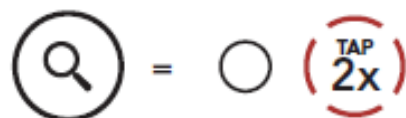

Wyszukiwanie stacji

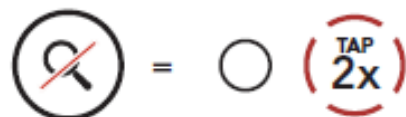

Menu konfiguracyjne

Dostęp do menu konfiguracyjnego



Włączanie danej funkcji

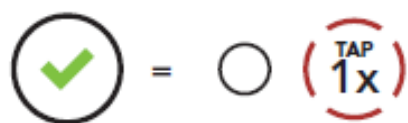

Nawigowanie pomiędzy funkcjami menu



Ustawienia

Program Sena Device Manager

Sena Device Manager umożliwia aktualizację oprogramowania oraz konfigurację ustawień bezpośrednio z komputera PC. Za pomocą tego oprogramowania można m.in. przypisać numery tel. szybkiego wybierania, ustawić stacje radiowe FM i inne. Aby uzyskać więcej informacji na temat pobierania i instalowania oprogramowania, odwiedź witrynę Sena.com.

Aplikacja Sena Smartphone App

Aplikacja Sena Smartphone App umożliwia konfigurację ustawień interkomu, a także dostęp do przewodników użytkownika i podręczników szybkiego startu. Aby to zrobić, sparuj telefon komórkowy z interkomem, postępując zgodnie z instrukcjami w rozdziale "Parowanie Bluetooth (telefon, MP3, GPS)" w tym przewodniku. Uruchom aplikację Sena Smartphone App i konfiguruj ustawienia bezpośrednio ze smartfona. Możesz pobrać aplikację Sena Smartphone App dla systemów Android i Apple z witryny Sena.com



Aplikacja Sena Camera App

Aplikacja Sena Camera App pozwala zobaczyć podgląd na żywo z kamery, zarządzać nagrałymi filmami, a także skonfigurować ustawienia wideo za pomocą wbudowanej funkcji WiFi w kamerze. Po połączeniu aparatu z aplikacją Sena Camera App, aplikacja jest synchronizowana z datą i godziną smartfona. Pobierz aplikację Sena Camera App dla systemów operacyjnych Android i Apple ze strony sena.com.



ROZWIĄZYWANIE PROBLEMÓW



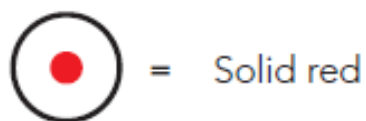
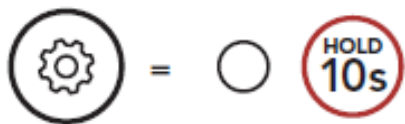



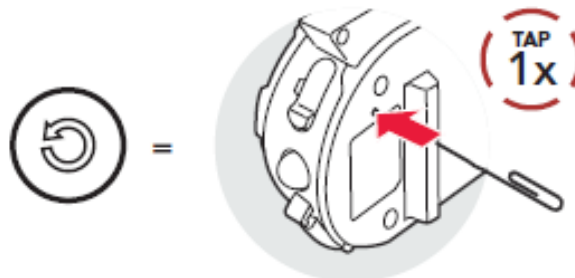











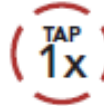

Przywracanie ustawień fabrycznych









Reset



Uwaga: Reset nie przywraca interkomu do ustawień fabrycznych

| TYP | OPERACJE | OPEROWANIE PRZYCIISKAMI |
|--|---------------------------------|--|
|  Basic Operations | Włączanie / wyłączenie |    |
| | |    |
| | Głośność + / - |   or  |
|  Mobile Phone | Odbieranie połączenia tel. |  or   |
| | Kończenie połączenia tel. |   or   |
| | Odrzucanie połączenia |   |
| | Głosowe nawiązywanie połączenia |   |
| | Szybkie wykonywanie połączeń |   |

| TYP | OPERACJE | OPEROWANIE PRZYCISKAMI |
|--|--|--|
|  Music | Włączanie/wyłączanie muzyki |   |
| | Przełączanie w przód |   |
| | Przełączanie w tył |   |
|  Camera | Włączanie kamery |   |
| | Wyłączanie kamery |    |
| | Rozpoczęcie / zakończenie nagrywania |   |
| | Robienie zdjęć |   |
|  FM Radio | Włączanie / wyłączanie radia |   |
| | Wyszukiwanie stacji w przód |   |
| | Wyszukiwanie stacji w tył |   |
| | Start / stop skanowania w celu poszukiwania stacji |   |

| TYP | OPERACJE | OPEROWANIE PRZYCISKAMI | |
|--|-------------------------------|---|---|
|  Intercom | Parowanie |  |  |
| | Start/koniec rozmowy |  |  |
| | Kończenie wszystkich połączeń |  |  |
| | Start grupowej konwersacji |  |  |
| | Koniec grupowej konwersacji |  |  |